

2020

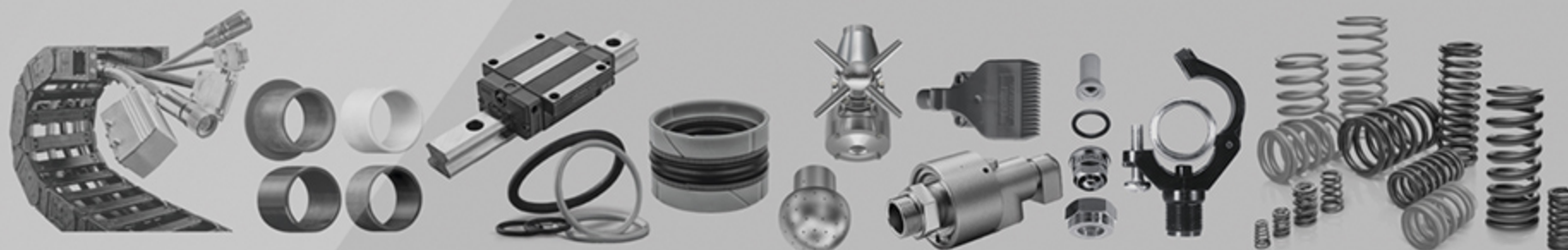

Мы всегда готовы приложить
БОЛЬШЕ УСИЛИЙ
чтобы как можно
БЫСТРЕЕ
выполнить Вашу задачу

**HENNLICH
UKRAINE**



hennlichshop.com



- Презентация онлайн магазина
- Все товары с полным описанием, характеристиками и ценами



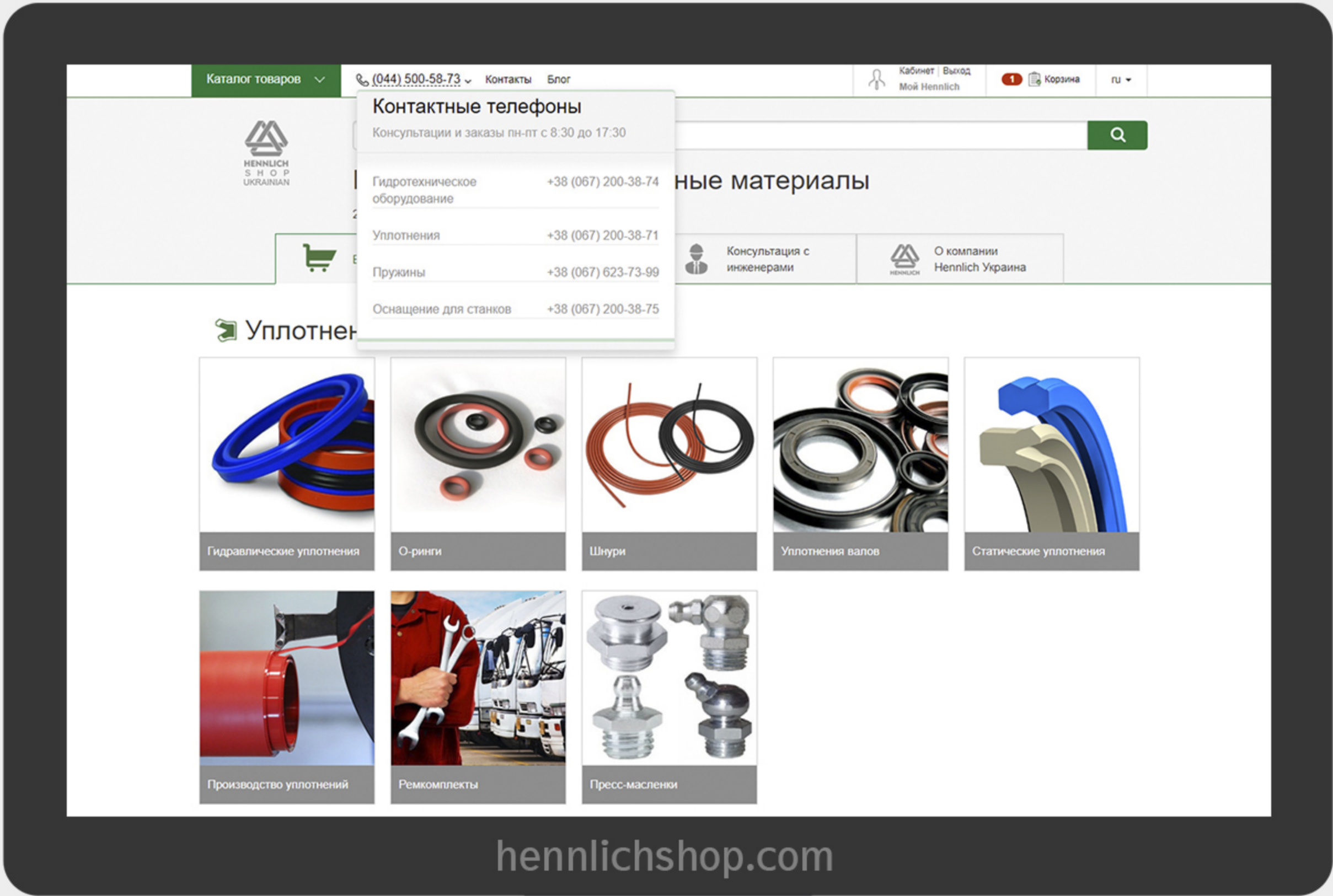

- Все категории товаров на главной странице
- В меню доступны прямые телефоны отделов



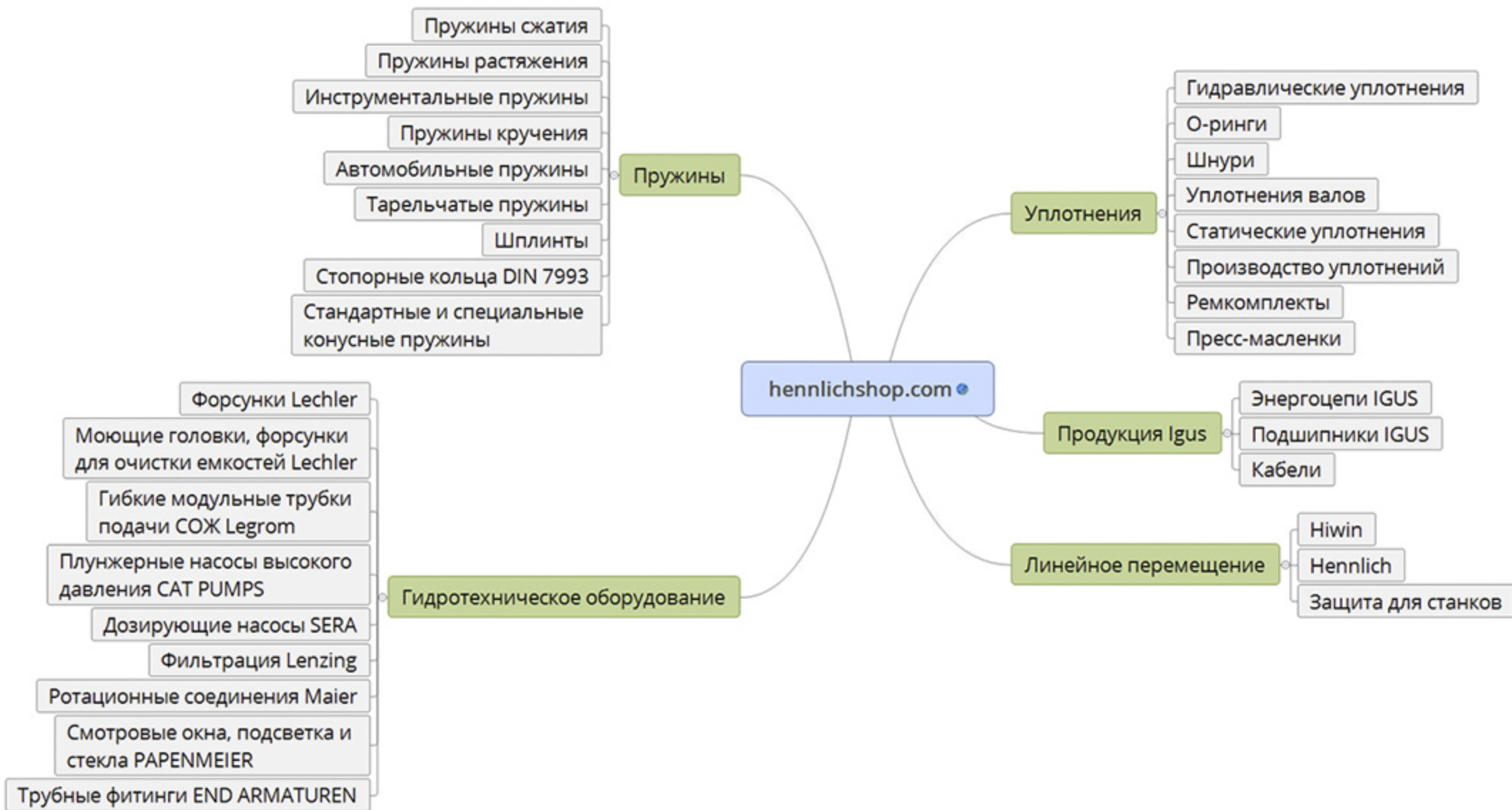

hennlichshop.com



Категории товаров



Уплотнение поршня двустороннего действия

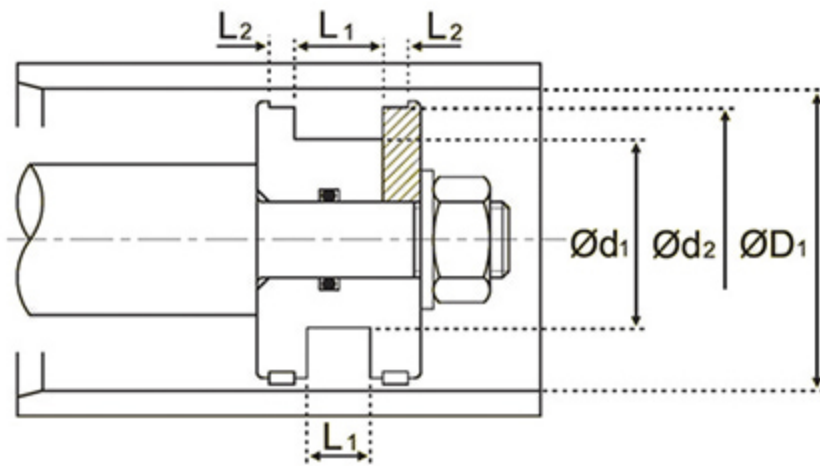

Выберите значение ▾
 Выберите значение ▾
 Выберите значение ▾

Выберите значение ▾
 Выберите значение ▾

[Поиск](#)

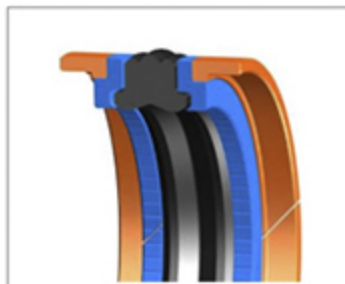

Уплотнение поршня двустороннего действия K780

50.4 - 1045.2 грн.

[Детальнее](#)

L1: 10-35.4
L2: 2.1-12.7
d1: 15-225
D1: 25-250



Уплотнение поршня двустороннего действия K730

504 - 6782.4 грн.

[Детальнее](#)

L1: 11.5-35
d1: 38-370
D1: 50-400



Уплотнение поршня двустороннего действия K714

182.4 - 1665.6 грн.

[Детальнее](#)

L1: 4.2-8.1
d1: 29-255.5
D1: 40-280



Уплотнение поршня двустороннего действия K754

66 - 684 грн.

[Детальнее](#)

L1: 3.2-63
d1: 7.5-990
D1: 15-300



Уплотнение поршня двустороннего действия K54

61.2 - 2054.4 грн.

[Детальнее](#)

L1: 2.2-8.1
d1: 7.1-299
D1: 12-320

hennlichshop.com



- Все серии товара с диапазоном цен
- Быстрые фильтры по характеристикам



Спецификации продукта

Характеристики

| D1 | d1 | d2 | L1 | L2 | Номер формы | Наличие | Цена | Количество | |
|----|----|-------|------|------|-------------|-----------|--------|------------|--|
| 50 | 40 | 47.00 | 12.5 | 4.00 | 5005910 | 38 | 67.20 | 1 | |
| 55 | 39 | 50.36 | 18.4 | 6.35 | 5000910 | Под заказ | 81.60 | 1 | |
| 55 | 39 | 51.00 | 20.5 | 3.10 | 5000920 | 19 | 85.20 | 1 | |
| 60 | 44 | 55.40 | 18.4 | 6.35 | 5001010 | 72 | 91.20 | 1 | |
| 60 | 44 | 56.00 | 20.5 | 3.10 | 5001020 | 23 | 90.00 | 1 | |
| 60 | 48 | 56.00 | 20.5 | 4.20 | 5004910 | 21 | 86.40 | 1 | |
| 63 | 47 | 58.40 | 18.4 | 6.35 | 5001110 | 25 | 91.20 | 1 | |
| 63 | 47 | 58.40 | 19.4 | 6.35 | 5001120 | 23 | 96.00 | 1 | |
| 63 | 47 | 59.00 | 20.5 | 3.10 | 5001130 | 15 | 96.00 | 1 | |
| 63 | 51 | 59.00 | 20.5 | 4.20 | 5005010 | Под заказ | 91.20 | 1 | |
| 63 | 53 | 60.00 | 12.5 | 4.00 | 5006010 | Под заказ | 91.20 | 1 | |
| 65 | 49 | 61.00 | 20.5 | 3.10 | 5005510 | Под заказ | 91.20 | 1 | |
| 65 | 50 | 60.40 | 18.4 | 6.35 | 5001210 | Под заказ | 91.20 | 1 | |
| 70 | 50 | 64.20 | 22.4 | 6.35 | 5000210 | 52 | 150.00 | 1 | |
| 70 | 54 | 66.00 | 20.5 | 3.10 | 5001310 | 24 | 104.40 | 1 | |

hennlichshop.com



● В разделе уплотнений доступно наличие на складе



Подшипники скольжения Iglidur

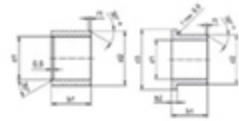

- увеличить чертёж

d1
Выберите значение

d2
Выберите значение

d1- Tolerance
Выберите значение

b1
Выберите значение

b2
Выберите значение

d3
Выберите значение

Поиск



igidur® GSM

От 3.53 грн.

Детальнее

d1: 1.5-150
d2: 3-155
d1- Tolerance: 0.01-0.1
b1: 1.5-104



igidur® GFM

От 4.03 грн.

Детальнее

d1: 3-195
d2: 4.5-205
d1- Tolerance: 0.01-0.1
b1: 1.7-100



igidur® MSM

От 4.54 грн.

Детальнее

d1: 1-75
d2: 3-80
d1- Tolerance: 0.02-0.1
b1: 1-60



igidur® MFM

От 4.54 грн.

Детальнее

d1: 1-45
d2: 3-50
d1- Tolerance: 0.02-0.08
b1: 2-50



igidur® P210SM

От 4.54 грн.

Детальнее

d1: 4-50
d2: 5.5-55
d1- Tolerance: 0.02-0.05
b1: 4-60



igidur® P210FM

От 5.54 грн.

Детальнее

d1: 6-45
d2: 8-50
d1- Tolerance: 0.02-0.04
b1: 4-50



igidur® PSM

От 4.03 грн.

Детальнее

d1: 3-95
d2: 4.5-100
d1- Tolerance: 0.014-0.072
b1: 3-100



igidur® PFM

От 4.03 грн.

Детальнее

d1: 4-80
d2: 5.5-85
d1- Tolerance: 0.02-0.06
b1: 3-100

hennlichshop.com



Широкий ассортимент материалов



Пружины сжатия из пружинной стали

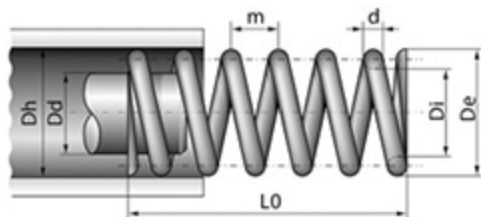

d - Диаметр проволоки, мм: -
De - Наружный диаметр, мм: -
Lo - Длина пружины, мм: -

или

[Дополнительные фильтры](#)

| Артикул | d ? | De ? | Di ? | Lo ? | n ? | R ? | sn ? | Ln ? | Fn ? | m ? | Цена (грн) | Количество |
|---------|------|------|------|-------|-------|-------|-------|-------|-------|------|---------------|----------------------|
| 40/1/1 | 0.50 | 3.00 | 2.00 | 4.40 | 3.50 | 11.66 | 1.34 | 3.06 | 15.65 | 1.11 | 6.72 - 311.64 | <input type="text"/> |
| 40/1/2 | 0.50 | 3.00 | 2.00 | 6.10 | 5.50 | 7.42 | 1.93 | 4.17 | 14.32 | 1.02 | 6.72 - 311.64 | <input type="text"/> |
| 40/1/3 | 0.50 | 3.00 | 2.00 | 8.70 | 8.50 | 4.80 | 2.86 | 5.00 | 12.80 | 0.90 | 6.72 - 311.64 | <input type="text"/> |
| 40/1/4 | 0.50 | 3.00 | 2.00 | 12.00 | 12.50 | 3.26 | 3.94 | 6.00 | 10.50 | 0.75 | 6.72 - 311.64 | <input type="text"/> |
| 40/1/5 | 0.50 | 3.00 | 2.00 | 17.50 | 18.50 | 2.21 | 6.10 | 10.00 | 7.50 | 0.60 | 7.56 - 331.38 | <input type="text"/> |
| 40/2/1 | 0.50 | 3.70 | 2.70 | 5.50 | 3.50 | 5.56 | 2.44 | 3.00 | 16.50 | 1.20 | 6.72 - 311.64 | <input type="text"/> |
| 40/2/2 | 0.50 | 3.70 | 2.70 | 7.90 | 5.50 | 3.54 | 3.73 | 4.00 | 14.00 | 1.00 | 6.72 - 311.64 | <input type="text"/> |
| 40/2/3 | 0.50 | 3.70 | 2.70 | 11.50 | 8.50 | 2.29 | 5.66 | 5.00 | 10.00 | 0.80 | 6.72 - 311.64 | <input type="text"/> |
| 40/2/4 | 0.50 | 3.70 | 2.70 | 16.00 | 12.50 | 1.56 | 7.94 | 6.00 | 7.50 | 0.65 | 6.72 - 311.64 | <input type="text"/> |
| 40/2/5 | 0.50 | 3.70 | 2.70 | 23.50 | 18.50 | 1.05 | 12.10 | 10.00 | 5.00 | 0.50 | 7.56 - 331.38 | <input type="text"/> |
| 40/3/1 | 0.50 | 4.50 | 3.50 | 7.00 | 3.50 | 2.85 | 3.94 | 3.00 | 15.00 | 1.30 | 6.72 - 311.64 | <input type="text"/> |
| 40/3/2 | 0.50 | 4.50 | 3.50 | 10.00 | 5.50 | 1.81 | 5.83 | 4.17 | 10.56 | 1.73 | 6.72 - 311.64 | <input type="text"/> |

От 1000 шт. - 6.72 грн
 От 500 шт. - 9.24 грн
 От 200 шт. - 12.60 грн
 От 100 шт. - 16.80 грн
 От 50 шт. - 28.56 грн
6.72 - 311.64
 От 20 шт. - 37.80 грн
 От 10 шт. - 60.48 грн
 От 4 шт. - 107.52 грн
 От 2 шт. - 175.14 грн
 От 1 шт. - 311.64 грн

hennlichshop.com



● Градация цен от количества



Заповніть форму за своїми розмірами

Протягом 3-х годин

ми повідомимо вас ціну і термін виробництва

Контактні дані

Компанія / ПІБ *

Телефон *

Email *

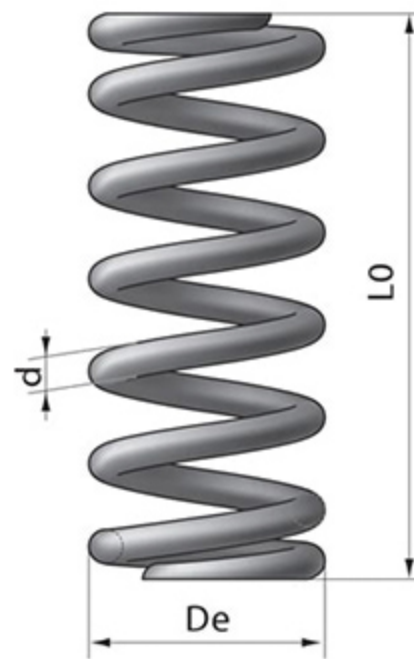

Характеристики пружини

Кількість пружин * шт

Діаметр дроту * $d =$ мм

Зовнішній діаметр пружини * $De =$ мм

Довжина пружини * $L_0 =$ мм

Повна кількість витків * $n_t =$ шт

Навантаження $F_n =$ кг

Напрямок витків * Лівий Правий

Матеріал * Стандартна пружинна сталь Нержавіюча сталь

Торці пружини * Виток піднятий і зашліфований Виток піднятий

Особливі умови роботи, побажання

hennlichshop.com



Заказ по индивидуальным параметрам



Однопоточное ротационное соединение MAIER серии DP10

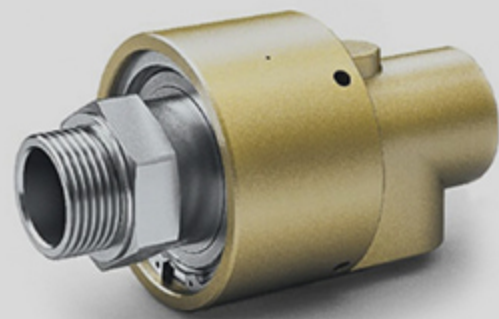

Однопоточные ротационные соединения
CHRISTIAN MAIER серии DP10 (DN10)

Рабочие параметры:

| | |
|-------------------------|--------------------------------|
| Среда | холодная и горячая вода, фреон |
| Температура (min...max) | -15...+160° C |
| Давление (min...max) | 0,2... 10 бар |
| Скорость (max) | 5 550 об/мин |

Комбинации уплотнений:

"18E + 19K" (сталь + графит) – стандартная комбинация для воды до температуры не выше 80° C

"18C + 19W" (карбид кремния + металлизированный графит) – для воды и масла-теплоносителя температурой не выше 160° C

"18C + 19W" (карбид кремния + металлизированный графит) – рекомендуется для

загрязне

"18C + 1

[Завантажити каталог PDF](#)

Добавлено в корзину

OK

Зв'яжіться з менеджером, щоб отримати особисту знижку на товар



Татьяна Вовкогон

Менеджер

Тел.: +38 (098) 188 10 30
E-mail: vovkogon@hennlich.ua

Спецификации продукта

Характеристики

Чертеж

| Артикул | Модель | Ротор | Направление резьбы | Подача / Отвод | Комбинация уплотнений | Цена | Кол-во | Действие |
|-------------|----------|--------------|--------------------|----------------|------------------------|---------|--------|----------|
| 1112050-051 | DP10 R51 | резьба G 3/8 | правосторонняя | резьба G 3/8 | графит 19K - сталь 18E | 5040.00 | 1 | |
| 1112051-051 | DP10 L51 | резьба G 3/8 | левосторонняя | резьба G 3/8 | графит 19K - сталь 18E | 5040.00 | 1 | |
| 1112050-011 | DP10 R11 | резьба G 3/8 | правосторонняя | резьба NPT 3/8 | графит 19K - сталь 18E | 5040.00 | 1 | |

hennlichshop.com



Стандартная покупка через корзину





Поиск

Комплектующие и расходные материалы

214000 товаров от 15 европейских производителей

Главная > Уплотнения > Производство уплотнений

Производство уплотнений

Выберите тип уплотнений

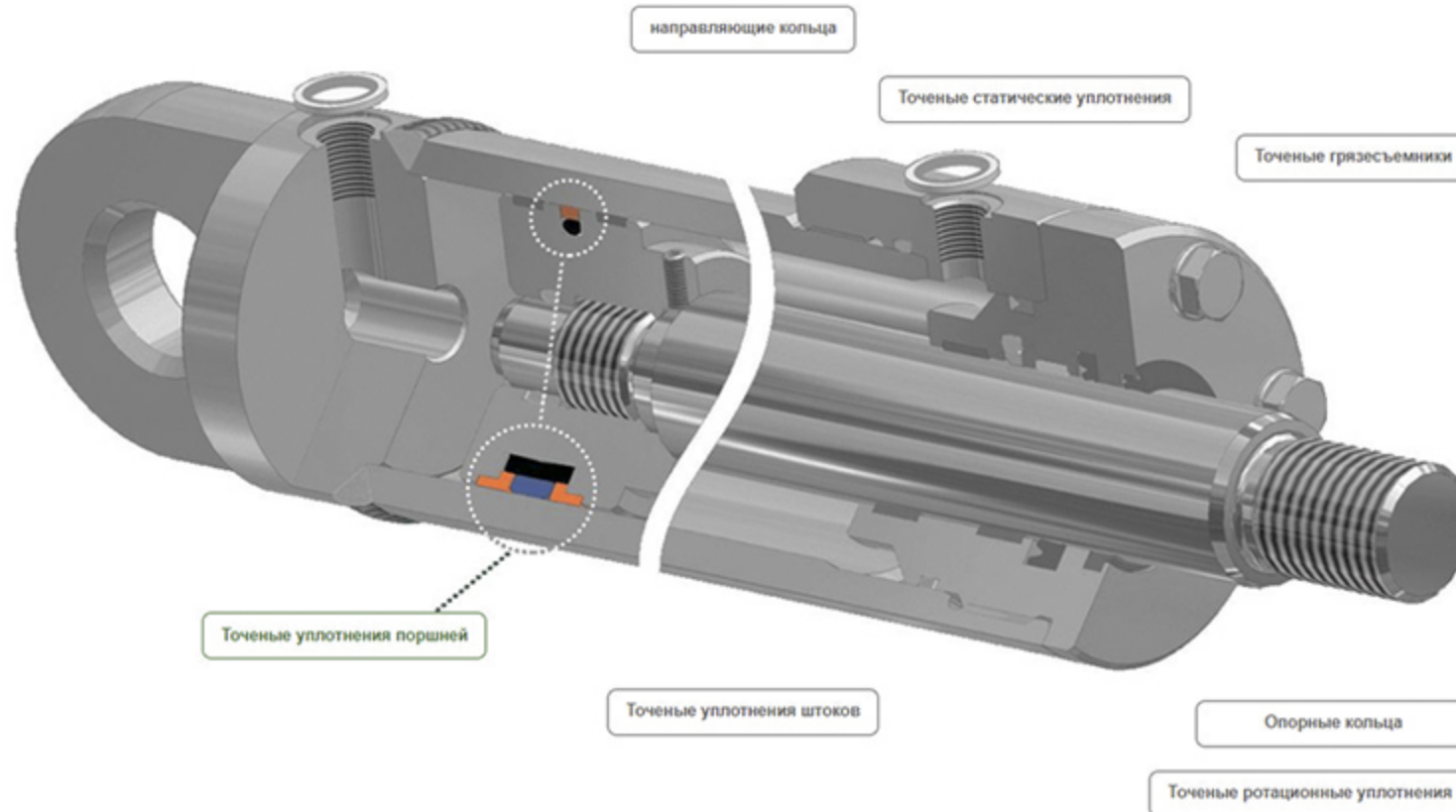





hennlichshop.com



Для оформления заказа перейдите в корзину



Продолжить покупки

| Название | Артикул | Цена | Количество | Сумма |
|---|-------------------|-------|--------------------------------|-----------|
|  Ущільнення поршню двосторонньої дії К760 70x50x64 20x22.4x6.35 | 5000210 (5000210) | 150 | <input type="text" value="1"/> | 150 грн |
|  Ущільнення штоку S652 70x82x9.6x8.7 | 4344311 (4344311) | 345.6 | <input type="text" value="1"/> | 345.6 грн |
|  Ущільнення штоку S653 70x85.5x6.3 | 4742310 (4742310) | 331.2 | <input type="text" value="1"/> | 331.2 грн |
|  Брудознімач А38 70x80.6x73x5.3x7 | 4454000 (4454000) | 162 | <input type="text" value="2"/> | 324 грн |
|  Направляючий пояс F506 9.7x2.5x70 | 8502120 (8502120) | 409.2 | <input type="text" value="1"/> | 409.2 грн |

Оформить заказ

Вместе: 1560.00 грн

Контактные данные

ФИО

E-mail

Контактный телефон

Организация

Доставка

Відділення Нова Пошта

Адресная доставка

Самовіз зі складу м. Київ, вул. Червоноткацька, 84

Область

Город

Отделение

Оплата

Виставити счет на юр. лице

ЕГРПОУ

Виставити счет на физ. лице

Оформить заказ

hennlichshop.com



- Возможно удаление товаров из корзины
- Возможно изменение количества
- Выбор доставки и оплаты



Ваше замовлення прийнято



Уплотнения

[+38 \(067\) 200-38-71](tel:+380672003871)





dotsenko@hennlich.ua

, дякуємо за Ваше замовлення!

Ваше замовлення №809 успішно оформлений. Ми зв'яжемося з Вами найближчим час для підтвердження замовлення.

Замовлення №809

07 апреля 2020

| Назва та ціна | Кількість | Довжина | Сума |
|---|-----------|---------|-------------|
|  Ущільнення поринню двосторонньої дії K78070x50x64 20x22 4x6 35 150.00 грн. | 1 шт. | | 150.00 грн. |
|  Ущільнення штоку S65270x82x9 6x8 7 345.60 грн. | 1 шт. | | 345.60 грн. |
|  Ущільнення штоку S65370x85 5x6 3 331.20 грн. | 1 шт. | | 331.20 грн. |
|  Брудознімач A3870x80 6x73x5 3x7 162.00 грн. | 2 шт. | | 324.00 грн. |
|  Направляючий пояс F5069 7x2 5x70 409.20 грн. | 1 шт. | | 409.20 грн. |

Всього 1560 грн

Доставка

Донецька область, м. Слов'янськ, НоваПошта - Відділення №1: вул. Комунарів, 50

Інформація

Замовлення обробляються менеджерами: пн - пт з 8:30 до 17:30

У разі, якщо товару немає в наявності, менеджер зв'яжеться з Вами і запропонує альтернативний товар.

Рахунок на оплату товарів Ви отримаєте на пошту після узгодження Вашого замовлення з менеджером.

Після отримання оплати ми надішлемо товари на вказане відділення Нової пошти. Якщо Вам зручніше забрати замовлення самостійно зі складу в м Київ, вул. Червоноткацька, 84 (самовивіз товару зі складу пн - пт з 10:00 до 14:00) - повідомте про це Вашого менеджера або телефону [+38 \(067\) 200-38-71](tel:+380672003871).

Гарного вам тижня!

Інтернет-магазин "ГенліхШоп"
вул. Червоноткацька, 59
hennlichshop.com

Ми завжди готові докласти більше зусиль, щоб якомога швидше виконати Вашу задачу

Ваш [особистий кабінет](#)

hennlichshop.com



- Подробное письмо на почту о заказе
- Телефон и почта менеджера
- Вам позвонит компетентный менеджер



Консультации и заказ

Работаем пн-пт с 9:30 до 17:30

Билотехническое обслуживание
+38 (067) 200-38-74
hydro@hennlich.ua

Уплотнения
+38 (067) 200-38-71
dotsenko@hennlich.ua

Помощь
+38 (067) 623-73-99
zachenko@hennlich.ua

Обслуживание АОВ, СТЭСОВ
+38 (067) 200-38-75
mironenko@hennlich.ua



Информационная справка ООО "Геннлих Украина"

Юр. адрес: 84100, Донецкая обл., г. Славянск, ул. Краматорская 15

Почтовый адрес: 84100, Донецкая обл., г. Славянск, ул. Краматорская 15

Тел. / Факс: +38 (0626) 66-59-42

e-mail: office@hennlich.ua

ЄГРПОУ: 35822064

ИНН: 58220626533

Св-во №: 100162483

р/р: 26009053606777

Банк: АО КБ "ПРИВАТБАНК"

ЄДЕРПОУ: 14360570

Код банка: 335548

Директор: Тесленко Виолетта Михайловна



Мы всегда готовы приложить больше усилий, чтобы как можно быстрее выполнить Вашу задачу

Виолетта Тесченко
teschenko@hennlich.ua

hennlichshop.com



● Подробная информация о фирме в разделе "Контакты"





Поиск



Комплектующие и расходные материалы

214000 товаров от 15 европейских производителей



Все товары



Оплата и сроки доставки



Консультация с инженерами



О компании Hennlich Украина

МЫ ПРЕДОСТАВЛЯЕМ ТЕХНИЧЕСКУЮ ПОДДЕРЖКУ

Мы оказываем техническую поддержку: персональную консультацию по вопросам выбора и монтажа нашей продукции. Профессиональный инженер ответит на все Ваши вопросы и проведет консультацию по телефону или лично, приехав к Вам на объект, в случае необходимости научит Ваш персонал.

Отправьте заявку и наш менеджер обязательно свяжется с Вами!

Связаться

Имя *

E-mail *

Телефон

Компания

Опишите вашу задачу *

Выбрать файлы

Отправить

hennlichshop.com



Личная консультация по любым техническим вопросам



 Все товары

 Оплата и сроки доставки

 Консультация с инженерами

 О компании
Hennlich Украина



Екатерина Горобец

Менеджер

Мы всегда готовы приложить
БОЛЬШЕ УСИЛИЙ
чтобы как можно
БЫСТРЕЕ
выполнить Вашу задачу

hennlichshop.com



 Наша команда специалистов дружелюбна и открыта к общению



Спасибо за Ваше внимание



hennlichshop.com



● Готовы обсудить индивидуальные условия сотрудничества с Вами

